

Холодильник Комби с технологией No Frost

Модель

| | | |
|----------|-----------|----------|
| RN-405.. | RN-T405.. | RN-40F.. |
| RN-425.. | RN-T425.. | RN-42F.. |
| RN-455.. | RN-T455.. | RN-45F.. |



DAEWOO 
ELECTRONICS

Code : 000-00

**Меры безопасности (Только для моделей, содержащих R-600a)**

Данное устройство в качестве хладагента содержит определенное количество изобутана (R-600a). Изобутан- это природный газ, применение которого соответствует требованиям охраны окружающей среды, тем не менее, этот газ легко воспламеняем.

При транспортировке и установке данного прибора следите за тем, чтобы контур хладагента не был поврежден.

Выброс хладагента может вызвать повреждение глаз и/или возгорание. При обнаружении утечки хладагента убедитесь в том, что рядом нет открытого огня или источников воспламенения, проветрите помещение.

- Во избежание образования легковоспламеняемой смеси газов при утечке хладагента учитывайте размер помещения и количество изобутана в контуре холодильника из расчета 1 м³ на 8 г хладагента R-600a. Количество хладагента указано на табличке внутри корпуса устройства.
- Не включайте холодильник, если он поврежден. Если сомневаетесь, проконсультируйтесь у дилера.



Директива об ограничении использования некоторых вредных веществ в электрическом и электронном оборудовании (2011/65/EU)

Данный продукт экологичен и не содержит запрещенных вышеуказанной Директивой веществ (Pb, Cd, Cr+6, Hg, PBB и PBDE).

Меры предосторожности

Во избежание возникновения несчастных случаев из-за неправильной эксплуатации прибора, пожалуйста, внимательно прочтите данный раздел. Прочитав инструкцию, не выбрасывайте ее. Не забывайте передавать инструкцию другим пользователям данного прибора.



Опасно для здоровья и жизни!

Осторожно!



Травмоопасно. Возможно повреждение имущества.

Внимание!



Внимание!

Не включайте сразу несколько приборов в одну розетку.

- Это может вызвать перегрузку сети и привести к пожару.

Соблюдайте расстояние между задней панелью холодильной/ морозильной камеры и розеткой.

- Вышедшая из строя штепсельная вилка может вызвать возгорание.

Не разливайте воду внутри холодильника и на его поверхности.

- Существует риск возгорания и/или поражения электрическим током.

Не допускайте разбрызгивания воды внутри холодильника и на его поверхности.

- Существует риск возгорания.

Не допускайте перегибания шнура питания. Не ставьте на шнур тяжелые предметы.

- Существует опасность возгорания. Если шнур питания поврежден, немедленно замените его у производителя, его сервисного агента или уполномоченного сервисного специалиста.

Не вставляйте штепсельную вилку в розетку мокрыми руками.

- Существует риск поражения электрическим током.

Не ставьте емкости с водой на холодильник.

- Если вода расплескается и попадет на электрические элементы холодильника, возникнет опасность воспламенения или поражения электрическим током.

Не устанавливайте холодильник/морозильник в сыром месте, где он может быть подвержен воздействию воды.

- При нарушении изоляции электрических деталей может произойти поражение электрическим током или возгорание.

Не храните в холодильнике летучие и легковоспламеняющиеся химические вещества.

- Хранение бензола, растворителей, спиртов, эфиров, сжиженного газа и т.п. может вызвать воспламенение.

Не разбирайте и не ремонтируйте холодильник самостоятельно.

- Это может вызвать возгорание или травмоопасные сбои в работе холодильника.

Выньте вилку шнура питания из розетки перед тем, как заменить лампочки внутреннего освещения:

- Существует риск поражения электрическим током.

- Заменять шнур питания, а также выполнять любые другие ремонтные работы должны только сотрудники сервисной службы. Неквалифицированный ремонт подвергает жизнь пользователя значительному риску.

Перед включением убедитесь, что прибор заземлен.

- Незаземленный прибор может привести к материальному ущербу, а также вызвать поражение электрическим током.

Если Вы собираетесь выбросить холодильник, предварительно снимите с него дверцы и уплотнительные прокладки.

- Это важно для безопасности детей, которые могут играть с этим прибором.

Не перекрывайте вентиляционные отверстия.

Не применяйте механические устройства или другие средства для ускорения процесса замораживания, если это не рекомендовано производителем.

Не допускайте повреждений контура циркуляции хладагента.

Не используйте какие-либо электрические устройства внутри холодильника, если они не рекомендованы производителем.

Данное устройство не предназначено для использования детьми или немощными людьми без постоянного наблюдения. Не позволяйте детям играть с холодильником.



Внимание

Не заполняйте холодильник до отказа.

- При открытии дверцы выпавшие из холодильника продукты могут нанести ущерб Вашему здоровью и имуществу.

Не храните в морозильной камере стеклянные бутылки или другие стеклянные емкости.

- Это травмоопасно: емкость может лопнуть.

Если розетка непрочна прикреплена к стене, не вставляйте штепсельную вилку в такую розетку.

- Это может вызвать поражение электрическим током или возгорание.

Вынимая сетевую вилку из розетки, никогда не тяните за шнур.

- Вы можете повредить один из проводов и вызвать короткое замыкание.

Не ставьте на холодильник какие-либо предметы.

- Когда Вы открываете/закрываете дверцу, падающие с холодильника предметы могут травмировать Вас или Ваше имущество.

Не храните в холодильнике лекарства, различные химические вещества и другие термочувствительные материалы.

- Вещества, требующие строгого температурного контроля, не должны храниться в холодильнике.

Не позволяйте детям виснуть на дверце холодильника.

Не прикасайтесь мокрыми руками к продуктам, хранящимся в морозильной камере.

- Существует риск обморожения.

Следите за чистотой контактных штырей штепсельной вилки.

- В противном случае существует риск возгорания.

Не помещайте руки под корпус холодильника.

- Вы можете поранить руки об острые углы.

После того, как Вы вынули штепсельную вилку из розетки, подождите, как минимум, 5 минут прежде, чем снова вставить штепсельную вилку в розетку.

- Сбой в работе холодильника может привести к материальному ущербу.

Если Вы не планируете использовать холодильник в течение долгого времени, выньте штепсельную вилку из розетки.

- Любое повреждение изоляции может привести к возгоранию.

Не позволяйте детям играть с панелью управления.

- Не позволяйте детям использовать холодильник для игры.

- Не разбирайте панель управления.

- Ремонт и настройка холодильника должны осуществляться только квалифицированным специалистом. Попытка пользователя самостоятельно



Внимание

наладить прибор представляет опасность для пользователя и может привести к серьезным последствиям.

- Никогда не употребляйте замороженные продукты, которые Вы только что вынули из морозильной камеры. Вы рискуете получить обморожение.

Холодильный агент, используемый в холодильной/морозильной камерах, а также вещества, входящие в состав изоляционного материала, требуют специальных правил эксплуатации. Прежде, чем устанавливать холодильник, убедитесь, что трубки, выходящие из задней панели прибора, не повреждены.

Установка

1. Устанавливать холодильник необходимо в подходящем по размеру помещении на ровной устойчивой поверхности.

Если прибор находится в неустойчивом положении, может возникнуть шум при его работе и сбой в работе охлаждающей системы.

2. Помойте холодильник. Протрите холодильник внутри и снаружи влажной тряпкой.

3. Вставьте штепсельную вилку в розетку.

Прибор должен быть заземлен.

4. Поместите продукты в холодильник.

Перед тем, как загрузить продукты, мы рекомендуем включить холодильник на 3-4 часа, чтобы в камере холодильника установилась оптимальная температура охлаждения.

5. Расстояние между задней панелью холодильника и стеной должно составлять 50 мм.

В случае несоблюдения этого правила во время работы холодильника появляются вибрации, которые снижают мощность его работы при том же уровне энергопотребления.

6. Располагайте холодильник таким образом, чтобы розетка находилась в пределах длины шнура питания.

7. Для правильного функционирования прибора комнатная температура должна составлять не ниже 10°C.



Осторожно

Использование заземленной розетки:

Если Вы используете розетку с заземленным контактом, Вам не потребуется отдельное заземление.

Использование незаземленной розетки:

Подсоедините «заземленный провод» к стальной пластине и закопайте ее в землю на глубину не менее 25 см.

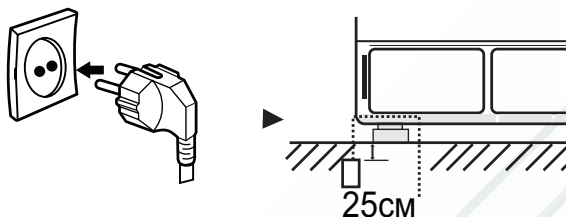

Выравнивание на поверхности

Если передняя панель прибора расположена немного выше, чем задняя, дверца будет легче открываться/закрываться.

| | |
|--|--|
| <p>1. Если прибор накренился влево, подкрутите левую опору в направлении стрелки настолько, чтобы положение холодильника выровнялось.</p> | |
| <p>2. Если прибор накренился вправо, подкрутите правую опору в направлении стрелки настолько, чтобы положение холодильника выровнялось.</p> | |

Подготовка к работе

Чтобы подготовить Ваш холодильник к работе и убедиться, что он правильно функционирует, следует предпринять следующие действия.

1. Установите на своих местах все полочки и контейнеры, которые были вынуты во время транспортировки холодильника.
2. Очистите корпус холодильника и все прилагающиеся аксессуары от пыли, которая могла накопиться там во время перевозки холодильника.
3. Убедитесь, что лампочка внутреннего освещения включается при открытии дверцы холодильника.
4. Установите режим самой низкой температуры и включите пустой холодильник на час. В морозильной камере должно слегка подмерзнуть, а мотор должен издавать характерное гудение. Компрессор периодически включается и отключается, регулируя температуру в холодильнике. Новый компрессор прирабатывается в течение 5 месяцев. В это время его работа сопровождается повышенным уровнем шума. Это обычное явление, неисправностью не считается.
5. Перед тем, как положить в работающий холодильник продукты, убедитесь, что температура в нем достаточно низкая. Холодильник достигает подходящей температуры только через несколько часов работы. Если в работе холодильника возникают сбои, проверьте энергоснабжение. Если возникшая проблема не решается, свяжитесь с продавцом, у которого Вы приобрели данный прибор.

Сертификат CE

Дизайн, конструкция, комплектующие и продажа данного электроприбора соответствуют директивам ЕЕС 2006/95/CE, 2004/108/CE и 96/57.

Прочитайте данную инструкцию внимательно, чтобы получить информацию о всех преимуществах данного изделия. Сохраните инструкцию для дальнейшего обращения.

О Вашем холодильнике

- Данный прибор предназначен только для домашнего пользования.
- Четырехзвездочная морозильная камера позволяет:
 - Замораживать сырые и приготовленные продукты;
 - Хранить замороженные и сильнозамороженные продукты;
 - и имеет функцию приготовления льда.
- Холодильная камера позволяет:
 - Хранить продукты;
 - Охлаждать напитки.
- Холодильная и морозильная камеры размораживаются автоматически.
- Благодаря циркуляции холодного воздуха (функции многостороннего обдува) в холодильнике постоянно поддерживается оптимальная температура.
- Благодаря электронной панели управления/ регулятору Вы можете легко контролировать температурный режим в Вашем холодильнике.

Прежде, чем подключить холодильник к сети

1. Чтобы обеспечить бесперебойную работу холодильника, не подключайте прибор к сети раньше, чем через два часа после доставки.
2. Технические характеристики прибора см. на паспортной табличке.
3. Розетка должна находиться в пределах длины силового шнура и в то же время не слишком близко к задней стенке прибора.
4. Подсоединение прибора к сети должно проходить в соответствии с местными техническими нормами. Прибор должен быть заземлен в соответствии с указанием (подсоединен к сети через правильно заземленную штепсельную вилку и розетку). Производитель не несет ответственности за ущерб, причиненный здоровью или имуществу в результате несоблюдения требований о заземлении.
5. Для розетки используйте предохранитель 10А или с более высоким показателем.
6. Если штепсельная вилка прибора не подходит к сетевой розетке, обратитесь к квалифицированному специалисту для замены розетки.
7. Если сетевой шнур поврежден, его должен заменить производитель, его сервисный агент или квалифицированный специалист.
8. Не используйте удлинители, переходники и т.п.

Описание холодильника



※ Внешний вид устройства зависит от модели.

- | | |
|---------------------------------------|--------------------------------|
| ① Полки | ⑧ Лоток для яиц |
| ② Трубопровод хладагента | ⑨ Отсек для молочных продуктов |
| ③ Ящик для овощей Fresh Care (опция) | ⑩ Отсеки для бутылок |
| ④ Отсек для овощей | ⑪ Разделитель для бутылок |
| ⑤ Ящик морозильной камеры "В" (2 шт.) | ⑫ Широкий отсек |
| ⑥ Ящик морозильной камеры "С" | ⑬ Ножки |
| ⑦ Лоток для льда | |

Функции отсеков холодильника

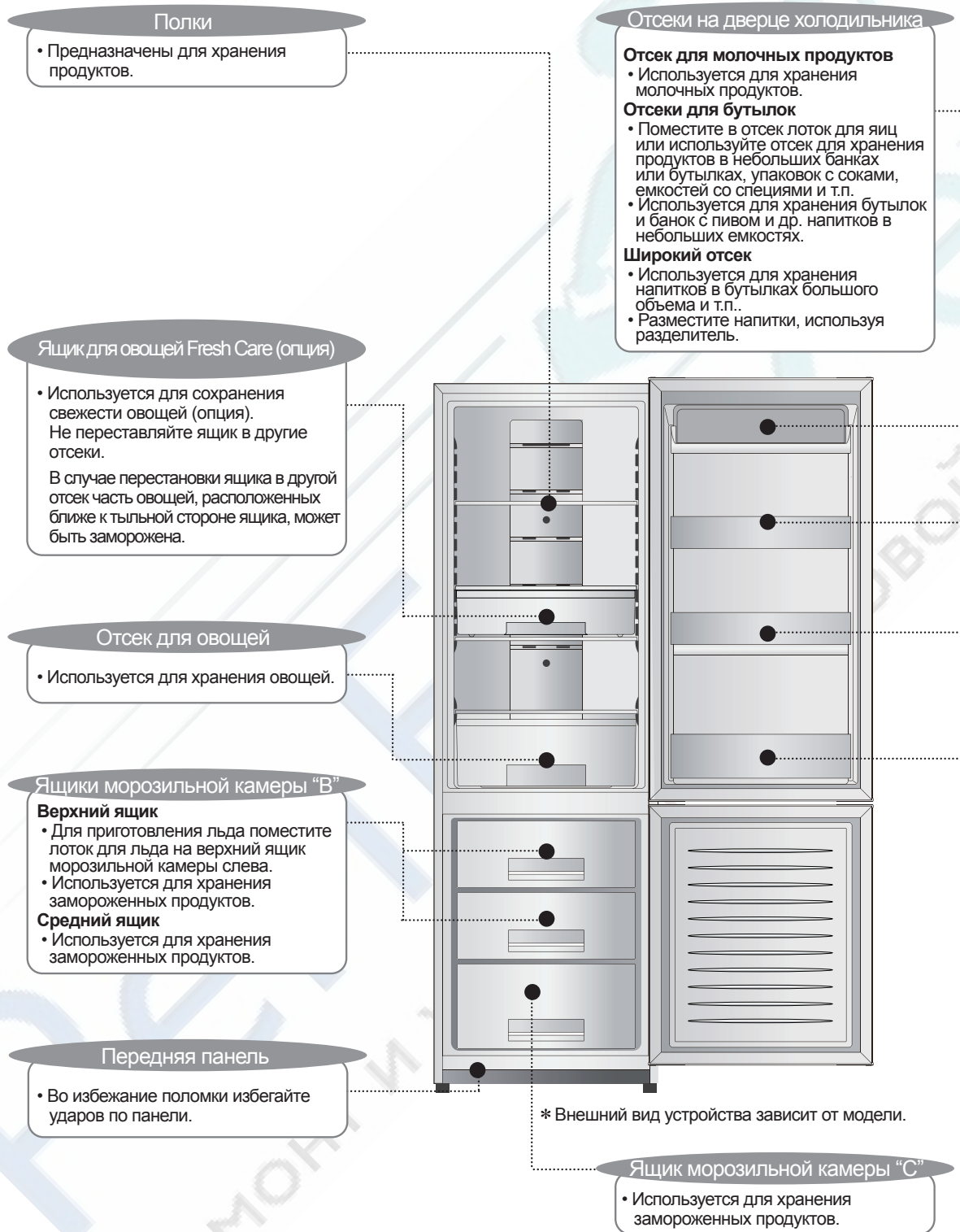

Отключение от сети

Выньте штепсельную вилку из розетки или (если это возможно) отключите автоматический двухполюсный выключатель.

Защита окружающей среды

- Тара холодильника может быть переработана для вторичного использования, см. специальный знак на упаковке. Следуйте местным правилам утилизации тары.
- Прибор изготовлен из материалов, допускающих многократное использование.
- Перед тем, как выбросить холодильник, убедитесь, что кабель отсоединен от сети. Отрежьте шнур, далее следуйте местным правилам по утилизации электроприборов.
- Прибор не содержит хлорфторсодержащих веществ (для охлаждения используется хладагент R-600a или R-134a). Чтобы узнать, какой из хладагентов используется в Вашем холодильнике, см. маркировку на компрессоре или паспортную табличку холодильника.

Важно

1. Перед тем, как упаковать прибор, его тщательно проверили на наличие неисправностей и брака. Тем не менее, перед эксплуатацией проверьте Ваш холодильник на наличие повреждений, убедитесь, что дверцы плотно закрываются. Претензии к товару принимаются розничным продавцом в течение 24 часов с момента доставки.
2. Инструкции по установке (см. рисунки ниже).
3. Не давайте детям использовать для игры упаковку, которая может вызвать опасность для их здоровья и жизни (например, полиэтиленовые пакеты и т.п.).

Общие рекомендации

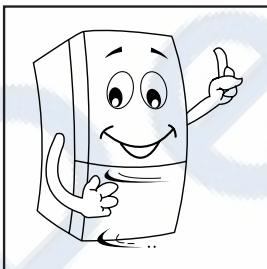

Проверьте холодильник на наличие неисправностей, убедитесь, что дверцы плотно закрываются.



Устанавливайте вдали от источников тепла.

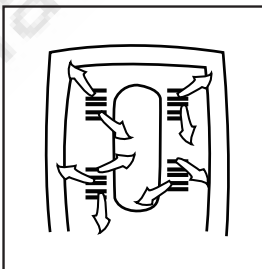

Не блокируйте вентиляционные отверстия.

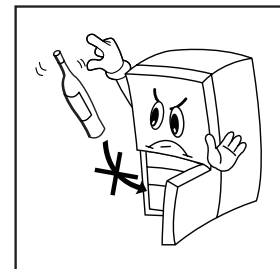

Не ставьте в морозильную камеру стеклянные бутылки. Они могут лопнуть.

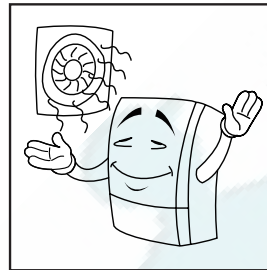

Следите за тем, чтобы в помещении было сухо, и исправно работала вентиляция.

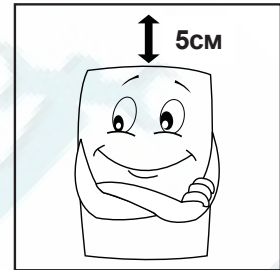

Для обеспечения оптимальной вентиляции оставляйте, как минимум, 5 см свободного пространства над верхней панелью холодильника.

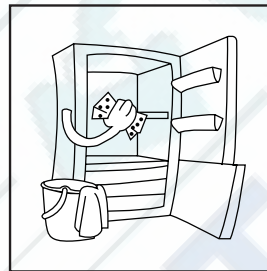

Протрите холодильник изнутри влажной тряпкой.

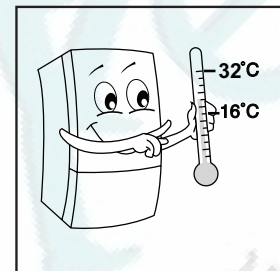

Оптимальная комнатная температура составляет от +16°C до +32°C.

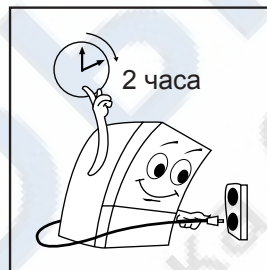

Подождите 2 часа, прежде чем включать холодильник в сеть.

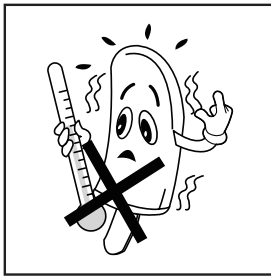

Никогда не употребляйте замороженные продукты, которые Вы только что вынули из морозильной камеры. Риск обморожения.

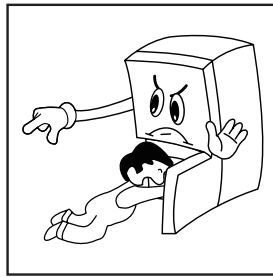

Не позволяйте детям играть с прибором. Это может быть опасно для их здоровья и жизни.

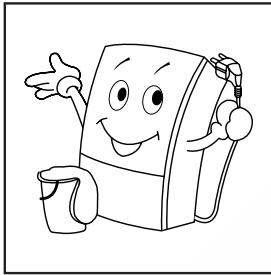

Всегда вынимайте штепсельную вилку из розетки перед чисткой и обслуживанием холодильника.

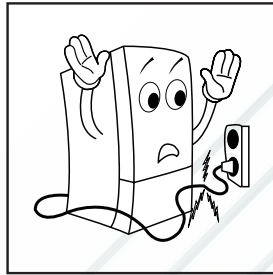

Если шнур питания поврежден, его должен заменить производитель, его сервисный агент или другой квалифицированный специалист.

Эксплуатация

Подключите холодильник к сети (не ранее, чем через два часа после доставки; см. раздел "Прежде, чем подключить холодильник к сети").

Поместите продукты через 3-4 часа после включения холодильника.

- При открытии дверцы загорается лампочка внутреннего освещения.
- Компрессор включается, и начинается охлаждение.

Панель установки температуры



Тип А



Тип В

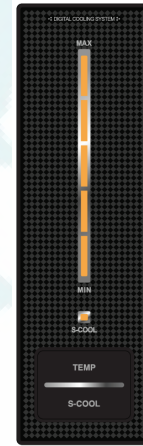

Тип С1

Следите за комнатной температурой

Ваш холодильник оптимально работает в температурных условиях определяемых его категорией. Категория холодильника указана в его паспортной табличке.

| Климатическая категория | Температура окружающей среды от ... до |
|-------------------------|--|
| SN | +10°C to +32°C |
| N | +16°C to +32°C |
| ST | +16°C to +38°C |
| T | +16°C to +43°C |

Примечание:

На температуру внутри холодильника влияют расположение холодильника, комнатная температура, а также частота открывания дверцы.

| | | |
|--|---------------|--|
| | "MAX" | Температура в холодильном и морозильном отсеках ниже, чем при установке "NOR". |
| | "NOR" | Стандартная температура охлаждения. |
| | "MIN" | Температура в холодильном и морозильном отсеках выше, чем при установке "NOR". |
| | "S-COOL" | Мгновенное охлаждение с подачей сильного потока охлажденного воздуха. |
| | TEMP Button | Кнопка регулировки температуры |
| | S-COOL Button | Кнопка регулировки режима мгновенного охлаждения |

- При открытии дверцы загорается лампочка внутреннего освещения.
- Компрессор включается, и начинается охлаждение.

1. Для изменения температуры охлаждения используйте кнопку TEMP. Нажимая эту кнопку, выберите один из режимов охлаждения:

NOR → MAX → MIN → NOR

2. При нажатии на кнопку S-Cool загорается соответствующий индикатор, и слышится звуковой сигнал. При последующем нажатии кнопки загорится лампочка сохраненного режима.

3. Когда загорится индикатор выбранной температуры, подождите около 5 сек. Установите значение температуры, как указано ниже:

(Единица измерения: °C)

| Режим | MIN | LOW-NOR | NOR | HIGH-NOR | MAX |
|-------|-----|---------|-----|----------|------|
| Темп | 5°C | 4°C | 3°C | 1°C | -1°C |

Таблица

- Установите температуру охлаждения в каждой камере.
- В холодильнике предусмотрено 5 режимов охлаждения.

4. Оптимальные условия хранения продуктов создаются в режиме "NOR" при температуре внешней среды от 16°C до 32°C.

Примечание : По умолчанию в обеих камерах устанавливается режим "NOR".

5. Размораживание
Ваш холодильник оснащен технологией No Frost. Размораживание холодильника происходит в автоматическом режиме.
Если Вы хотите избежать размораживания продуктов во время работы системы No Frost, заверните продукты в несколько слоев бумаги, например, газеты.

Терморегулятор морозилки



Регулятор имеет 3 уровня от LOW до HIGH.

Рекомендации по хранению и заморозке продуктов

1. Соблюдайте срок хранения продуктов, указанный на упаковке. Убедитесь, что упаковка не вскрыта.
2. Экономьте электроэнергию: реже открывайте дверцу холодильника. Для этого храните идентичные продукты рядом.
3. Продукты, подлежащие замораживанию: мясо, птица, свежая рыба, овощи, фрукты, молочные продукты, хлеб, выпечка, полуфабрикаты.
4. Не следует замораживать салат, редис, виноград, яблоки, груши, жирные мясные продукты.
5. Если Вы сами замораживаете продукты, фасуйте их в оптимальном количестве: фрукты и овощи не более 1 кг, мясные продукты не более 2,5 кг.
6. Бланшируйте овощи после того, как промываете и порежете их (опустите овощи на 2-3 сек. в кипящую воду, затем сразу же - в холодную. Перед использованием пароварки или микроволновой печи ознакомьтесь с инструкциями по эксплуатации данных приборов).
7. Проследите за тем, чтобы пакеты с продуктами, которые Вы собираетесь поместить в холодильник, были сухие, чтобы они не смерзлись.
8. Храните свежемороженые продукты отдельно от тех, которые были заготовлены ранее.
9. Перед замораживанием не солите сырые продукты и бланшированные овощи и не приправляйте специями. Не забывайте, что под воздействием низкой температуры вкус некоторых специй может измениться.
10. Используйте только емкости и контейнеры, предназначенные для замораживания продуктов, чтобы продукты не потеряли свои вкусовые качества и пищевую ценность.
11. Надпишите на упаковке с замороженными продуктами название содержимого, и когда этот продукт был заморожен.
12. Не ставьте в морозильную камеру бутылки и банки с газированными напитками - они могут лопнуть.
13. Доставайте для размораживания только такое количество продуктов, которое Вам необходимо для готовки. Сразу после того, как продукты разморозятся, начинайте приготовление блюда.
14. Если Вы держите дверцу открытой более 1 мин., послышится звуковой сигнал. Сигнал будет повторяться каждую минуту в течение последующих 5 минут.
15. Не блокируйте вентиляционные отверстия. Не переполняйте холодильник. Это может помешать циркуляции холодного воздушного потока.
17. Поместите продукты, которые Вы собираетесь заморозить, отдельно от тех, которые были заморожены ранее.
18. Не располагайте продукты, содержащие большое количество воды, вблизи отверстий подачи холодного воздушного потока.
19. Контейнеры морозильной камеры должны находиться на своем месте в процессе эксплуатации холодильника.

Покупая замороженные продукты

1. Убедитесь, что упаковка не повреждена. (Повреждение упаковки может вызвать порчу продукта). Вздутые или мокрые упаковки могут оказаться результатом неправильного хранения продукта, который, возможно, уже частично разморожен.
2. Перевозите замороженные продукты в отдельных пакетах. Следите за тем, чтобы они не разморозились.
3. Положите замороженные продукты в морозильную камеру как можно скорее.
4. Не замораживайте повторно уже размороженные продукты. Размороженные продукты следует употребить в течение 24 часов.
5. См. информацию о хранении продукта на упаковке.

Как мыть холодильник

1. Сначала отключите холодильник от сети питания.
2. Не используйте абразивные вещества. Периодически мойте холодильник губкой, смоченной в теплой воде. Можно добавить в воду мягкое моющее средство. Промойте холодильник и вытрите его насухо мягкой тряпкой.
3. Снаружи протрите холодильник мягкой тряпкой, смоченной в теплой воде.
4. Время от времени чистите решетку радиатора и сам радиатор пылесосом или щеткой.
5. Любое повышение температуры замороженных продуктов во время чистки холодильника сокращает срок их годности.

Если Вы не будете использовать холодильник в течение долгого времени

1. Выньте все содержимое из холодильного и морозильного отсеков.
2. Выньте штепсельную вилку холодильника из розетки.
3. Помойте холодильник и протрите его насухо.
4. Оставьте дверцы открытыми, чтобы избежать скопления неприятных запахов внутри холодильника.

Гарантийное обслуживание

Перед тем, как связываться с отделом гарантийного обслуживания:

1. Попытайтесь исправить неполадку (см. Руководство по устранению неисправностей)
2. Снова включите прибор в сеть. Опять произошел сбой? Выключите прибор и повторите попытку через час.
3. Если неполадку все же не удалось исправить, свяжитесь со службой поддержки потребителей и укажите:
 - специфику возникшей неполадки;
 - модель Вашего холодильника;
 - Ваш адрес, номер телефона и код населенного пункта.

Примечание: переустановка перекидных дверей холодильника специалистами сервисной службы не входит в перечень услуг гарантийного обслуживания.

Руководство по устранению неисправностей

1. Прибор не работает. Проверьте:
 - работу сети;
 - правильно ли вставлена штепсельная вилка в розетку;
 - контакты двухполюсного прерывателя электрической цепи (если он подключен);
 - правильно ли Вы установили температурный режим.
2. Температура в камерах не достаточно низкая. Проверьте:
 - плотно ли закрываются дверцы;
 - нет ли рядом с холодильником источника тепла;
 - циркуляцию воздуха;
 - правильно ли Вы установили температурный режим.
3. Температура в холодильной камере слишком низкая. Проверьте:
 - правильно ли Вы установили температурный режим.
4. Лампочка внутреннего освещения не работает. См. пункт 1. Если проблему устранить не удалось:
 - выньте штепсельную вилку из розетки,
 - проверьте лампочку, если она неисправна, замените (макс. 25 Вт),
 - чтобы заменить лампочку, сначала выньте защитное стекло, потянув верхнюю часть вперед,
 - выньте лампочку и замените ее на новую,
 - установите защитное стекло на место.

Упаковка холодильника

Все материалы, из которых сделана упаковка, экологически безопасны. Упаковочный материал можно оставить на свалке или сжечь. О материалах: пластмассовые детали подвергаются вторичной обработке. К ним относятся:

- ПЭ: полиэтилен, например, внешняя упаковка и полистиленовые мешочки внутри холодильника.
- ПС: полистироловый пенопласт, например, прокладки, которые не содержат хлорфторуглерод.

Картон сделан из вторично переработанной бумаги, его следует оставить в месте сбора бумаги для вторичного сырья.

Перед тем, как выбросить холодильник

В целях экологической безопасности при утилизации холодильных приборов следует соблюдать определенные правила.

Внимание! Снимите все замки, чтобы дети, играя с холодильником, не могли получить травму.

Утилизация:

- Не выбрасывайте холодильник вместе с бытовыми отходами и крупным мусором.
- Система циркуляции хладагента, в особенности радиатор, не должна быть повреждена.
- Информацию о местах утилизации вы можете получить в местных органах управления.



Примечание

При установке устройства соблюдайте указания на рисунке ниже.
(Только для моделей RN-T4 * 5NP../RN-4 * FNP..)

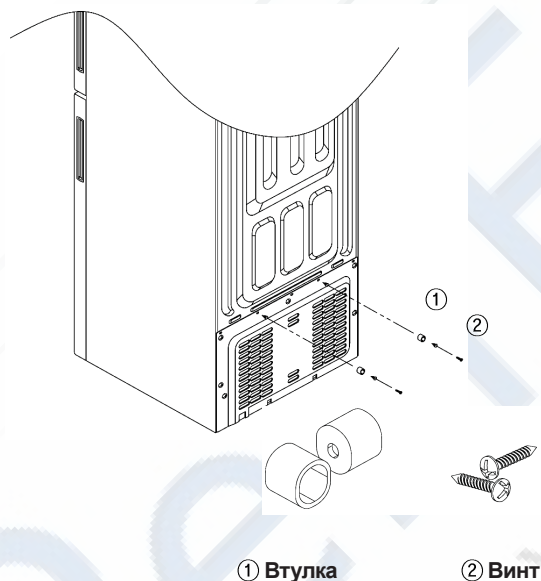

Утилизация электрического и электронного оборудования.

Данный символ на изделии, его комплектующих или упаковке означает, что данное изделие подлежит обязательной утилизации. Пожалуйста, сдайте отработавшее изделие в пункт приема электрического и электронного оборудования для переработки. В некоторых странах, в т.ч. странах ЕС, разработаны специальные схемы сбора единиц отработавшего электрического и электронного оборудования. Соблюдая правила утилизации этого оборудования, Вы внесете свой вклад в сохранение окружающей среды и здоровья человечества. Вторичная переработка материалов сохраняет природные ресурсы. Поэтому, пожалуйста, не выбрасывайте отработавшее оборудование вместе с бытовыми отходами. Более подробную информацию о вторичной переработке оборудования Вы можете получить в местном сервисе по переработке отходов или в торговой точке, где Вы приобрели данное изделие.

